

INMU GEBRUIKERS- HANDLEIDING

OVERZICHT

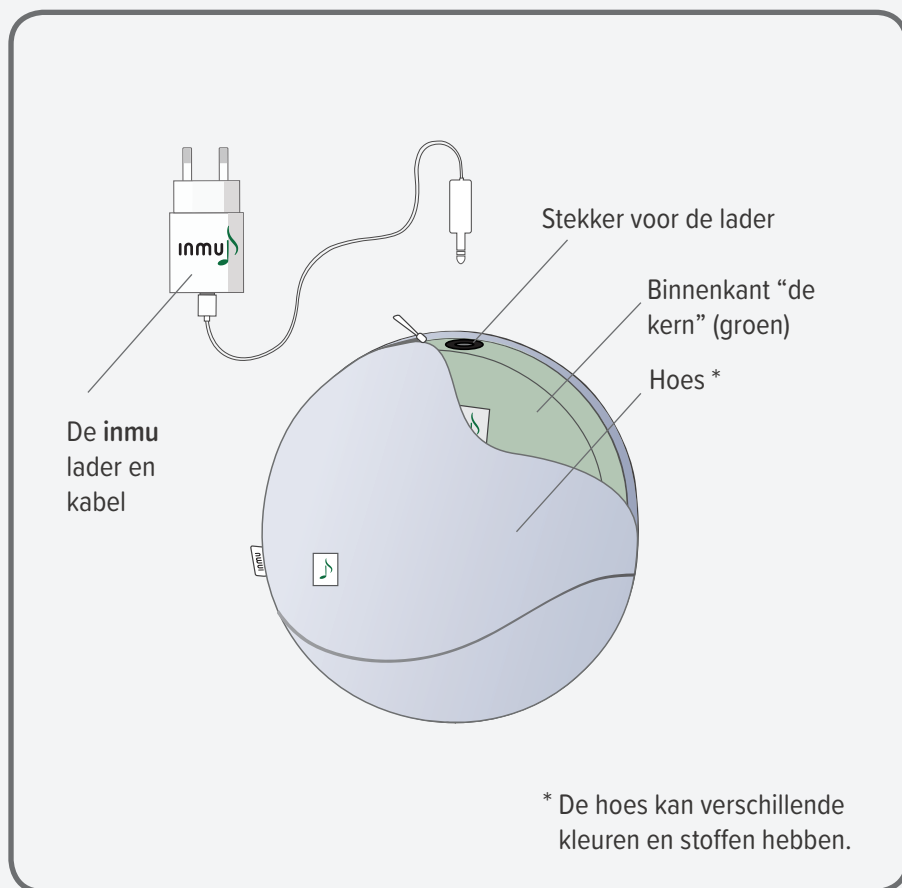

Bekijk de instructievideo's voor meer informatie over de inmu op inmutouch.nl of neem contact op met de supportafdeling via info@inmutouch.nl

inmu
touch

INSCHAKELEN

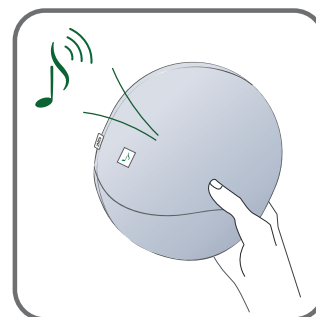

Een aanraking activeert de inmu en doet de muziek ontwaken. Verwijder de kabel als deze aangesloten is.

UITSCHAKELEN

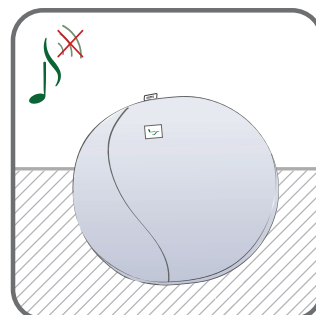

De muziek stopt automatisch wanneer de inmu stil ligt. Opmerking: Een kabel is niet nodig.

DEACTIVEREN

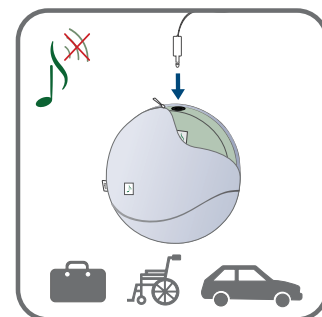

Stil tijdens transport:
Rits de hoes open en sluit de kabel aan.
De inmu blijft stil totdat de kabel wordt verwijderd.

DE HOES WASSEN

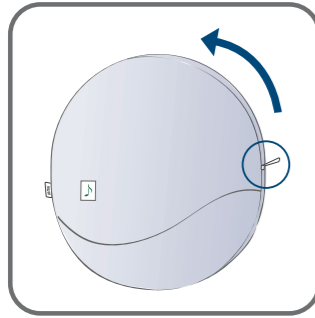

Zoek het lipje van de rits. Open de rits. Verwijder de hoes.

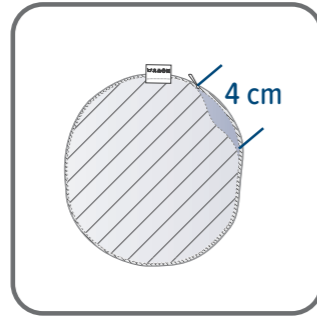

Draai de hoes binnenstebuiten. Rits de hoes dicht en laat voor het gemak 4 cm open.

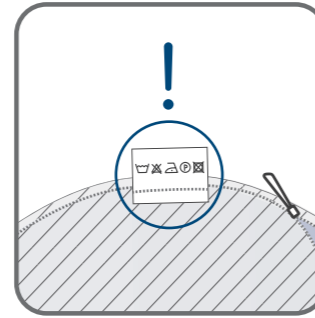

Was de hoes volgens de instructies op het wasetiket.

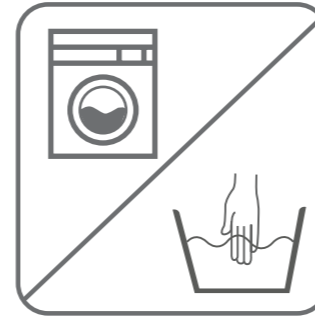

Kan in de machine of met de hand worden gewassen.

OPLADEN

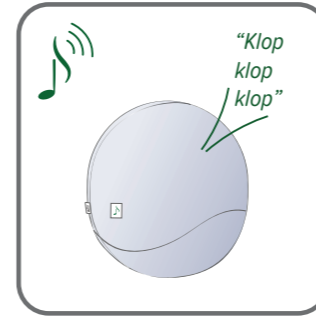

Wanneer de batterij bijna leeg is, weerklinkt er een kloppend geluidssignaal en moet de inmu worden opgeladen.

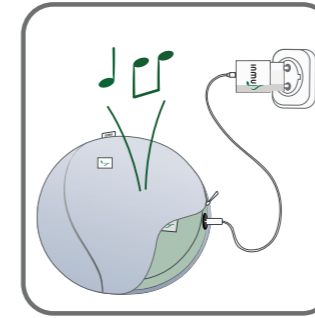

Zoek het lipje van de rits. Rits de hoes open. Sluit de kabel en de lader aan. Een geluidssignaal geeft aan dat het opladen is gestart.

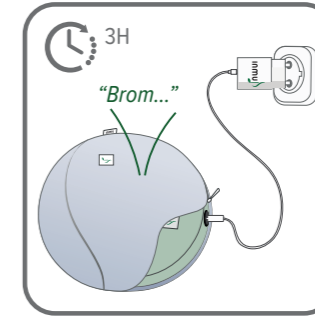

Opladetid: maximaal 3 uur. Er is een bromgeluid hoorbaar totdat de batterij volledig is opgeladen. Het volume van het geluid geeft het batterijniveau aan.

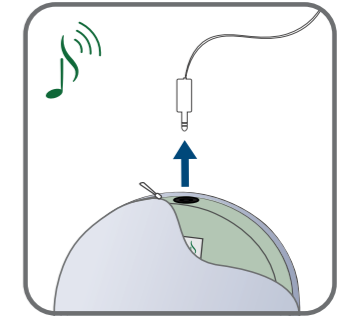

Wanneer het bromgeluid stopt, is de inmu volledig opgeladen. Verwijder de kabel, rits de hoes dicht en stop het lipje terug.

DE HOES DROGEN

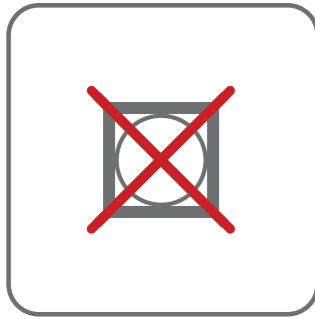

Niet in de droogtrommel drogen.

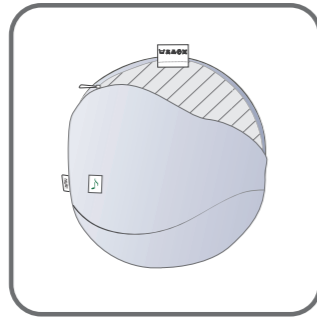

Draai de hoes weer om.

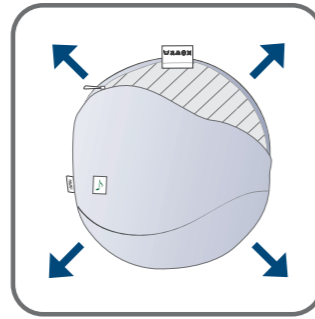

Rek de vochtige hoes voorzichtig uit tot haar juiste vorm.

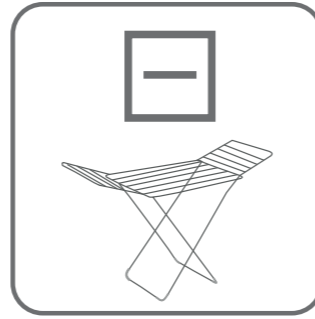

Plat en aan de lucht laten drogen – bv. op een handdoek.

VOLUME (Volg deze instructies nauwkeurig op of bekijk de instructievideo's op <https://www.inmutouch.nl/instructievideo>)

* Niet ondersteund door alle inmu-modellen. Zie [inmutouch.nl](https://www.inmutouch.nl)

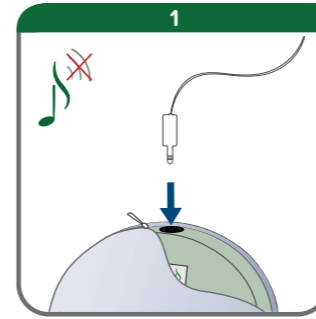

1. Laat de muziek ontwaken. Sluit de kabel aan en de inmu valt stil. Onmiddellijk daarna...

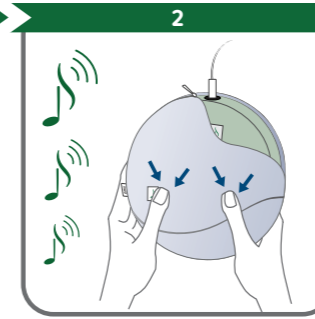

2. ...duwt u tegelijkertijd en stevig de zijkanten in. Luister en stop wanneer het gewenste volume is bereikt: laag, gemiddeld of hoog. Onmiddellijk daarna...

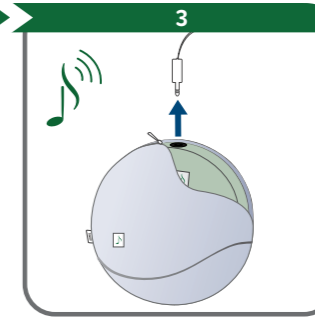

3. ...verwijder u de kabel om de gewenste instelling op te slaan. Rits de hoes dicht en verberg het lipje.

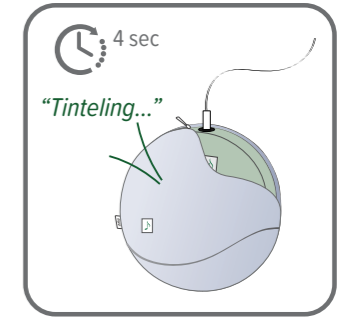

De instelling moet binnen 4 seconden zijn voltooid. Als een fluitsignaal hoorbaar is, is de nieuwe instelling niet gelukt. Herhaal in dat geval de stappen 1-2-3.

DE HOES OMDOEN

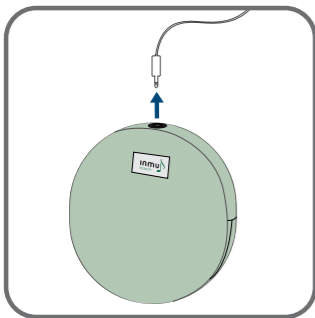

Verwijder de kabel als deze is aangesloten.

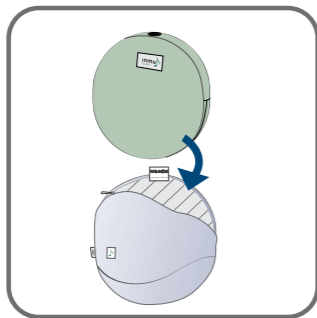

Doe de buitenste hoes om.

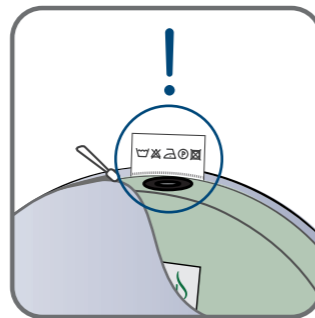

Opgelet! Let erop dat het wasetiket en de aansluiting op één lijn zitten.

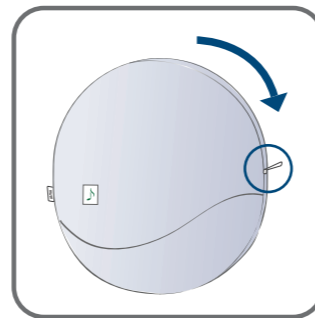

Dichtritsen en het lipje verbergen.

VERZORGING

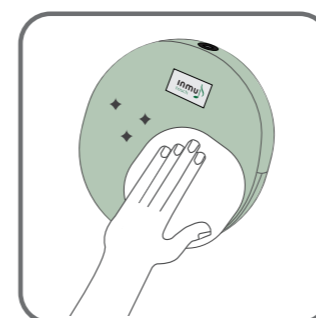

De inmu is waterafstotend. Hij kan met een vochtige doek worden afgeveegd.



De hoes en de kern kunnen met een ontsmettend doekje worden afgeveegd.

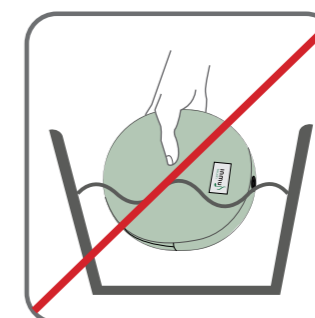

Let op! De inmu is NIET waterdicht.

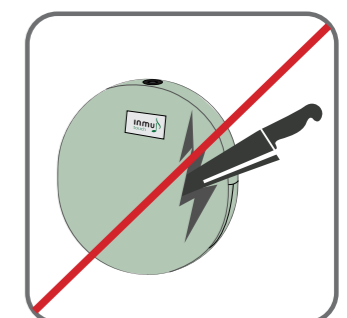

Let op! Demonteer de inmu (kern) niet.

AFVALVERWIJDERING



De **inmu** heeft een oplaadbare lithium-ion batterij die voldoet aan de EU-richtlijn 2006/66/EG en niet met het gewone huishoudelijk afval mag worden afgevoerd. Houd u aan de lokale voorschriften voor het afvoeren van batterijen om negatieve gevolgen voor het milieu en de gezondheid te voorkomen.

Modelnaam: Soprano
Productnaam: **inmu**RELAX und **inmu**DANCE

RECYCLING

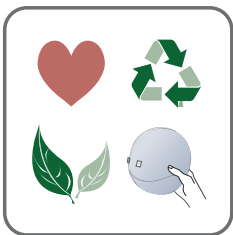

De **inmu** is gemaakt van materialen die zo duurzaam, natuurlijk en hypoallergeen mogelijk zijn. We maken onze producten met zorg, aandacht en respect. Raak de **inmu** aan — geniet ervan en deel hem met anderen...

Bekijk de instructievideo's voor meer informatie over de **inmu** op inmutouch.nl of neem contact op met de supportafdeling via info@inmutouch.nl

VEILIGHEIDSADVIES



- 1 Doe geen pogingen om de **inmu** te demonteren of de binnenste afdekking (de kern) te verwijderen.
- 2 Voorkom dat de **inmu** tegen scherpe of harde voorwerpen aan stoot.
- 3 Houd de **inmu** uit de buurt van vuur.
- 4 Houd de **inmu** uit de buurt van brandbare vloeistoffen.
- 5 De **inmu** is NIET waterdicht. Contact met vloeistoffen moet worden vermeden.
- 6 Houd de lader en kabel droog.
- 7 Laat de **inmu** niet buiten of in omgevingen met een hoge luchtvochtigheid liggen.
- 8 De **inmu** mag niet worden gebruikt of bewaard bij temperaturen van minder dan 5 °C of meer dan 45 °C.
- 9 De **inmu** mag niet worden opgeladen bij temperaturen van minder dan 10 °C of meer dan 45 °C.
- 10-12 De **inmu** en batterijlader mogen niet worden blootgesteld aan direct zonlicht.
- 13-14 Voor het opladen van de **inmu** mogen alleen de originele lader en kabel worden gebruikt.
- 15 De lader mag niet worden gedemonteerd.
- 16 De **inmu** mag niet aan een continue druk van meer dan 100 kilo worden blootgesteld.
- 17 De **inmu** kan alleen matige schokken absorberen (voorkom vallen van hoogtes van meer dan 2 meter).
- 18 De **inmu** is niet gemaakt om in de vuilnisbak te eindigen. De meeste onderdelen kunnen worden hergebruikt.

CONTACT

inmutouch BV
Seggelant West 9G
3237 MJ Vierpolders
Nederland

www.inmutouch.nl
Email: info@inmutouch.nl
Tel. 0181 479356

